

# ¡WeBatt acelera la revolución energética!

Cuando las eléctricas tradicionales apuestan por una generación distribuida

**Naturgy** 



 **WATIA**<sup>®</sup>  
Innovative Energy Solutions

 **webatt**  
webatt.energy

# ¿TRANSFORMACIÓN DIGITAL? ¿TRANSFORMACIÓN ENERGÉTICA? ¡REVOLUCIÓN ENERGÉTICA!



HOY, CIENTOS DE SENSORES CONTROLADOS NOS PILOTAN COCHES AUTÓNOMOS,  
VIENE UN SALTO INMINENTE HACIA LA VIVIENDA INTELIGENTE

Store the sun

**webatt**  
Webatt.energy

GENERA  
EMMAGATZEMA  
CONSUMEIX LA  
TEVA PRÒPIA  
ENERGIA



# EspaiZero: primer centro estatal 100% autosuficiente energéticamente

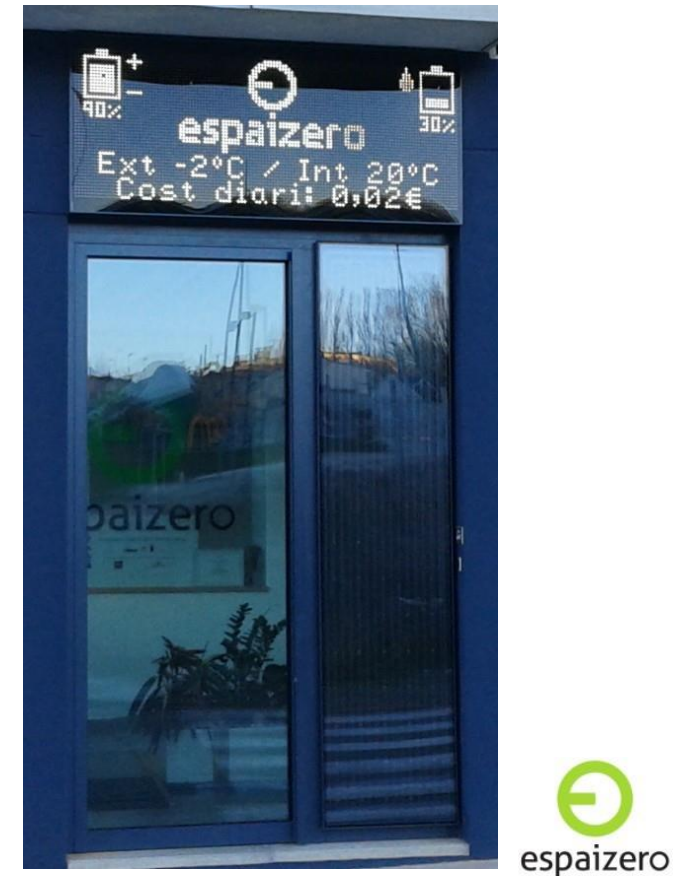

- Un laboratorio ideal para conseguir un know-how pionero a nivel Europeo.
- Premio al mejor proyecto de energía concedido por la Asociación de Ingenieros de Energía de España (AEE Spain Chapter)

Store the sun

**webatt**  
Webatt.energy

GENERA  
ALMACENA  
CONSUME TU  
PROPIA ENERGÍA

# SGEI: Software de Gestión Energética Integral

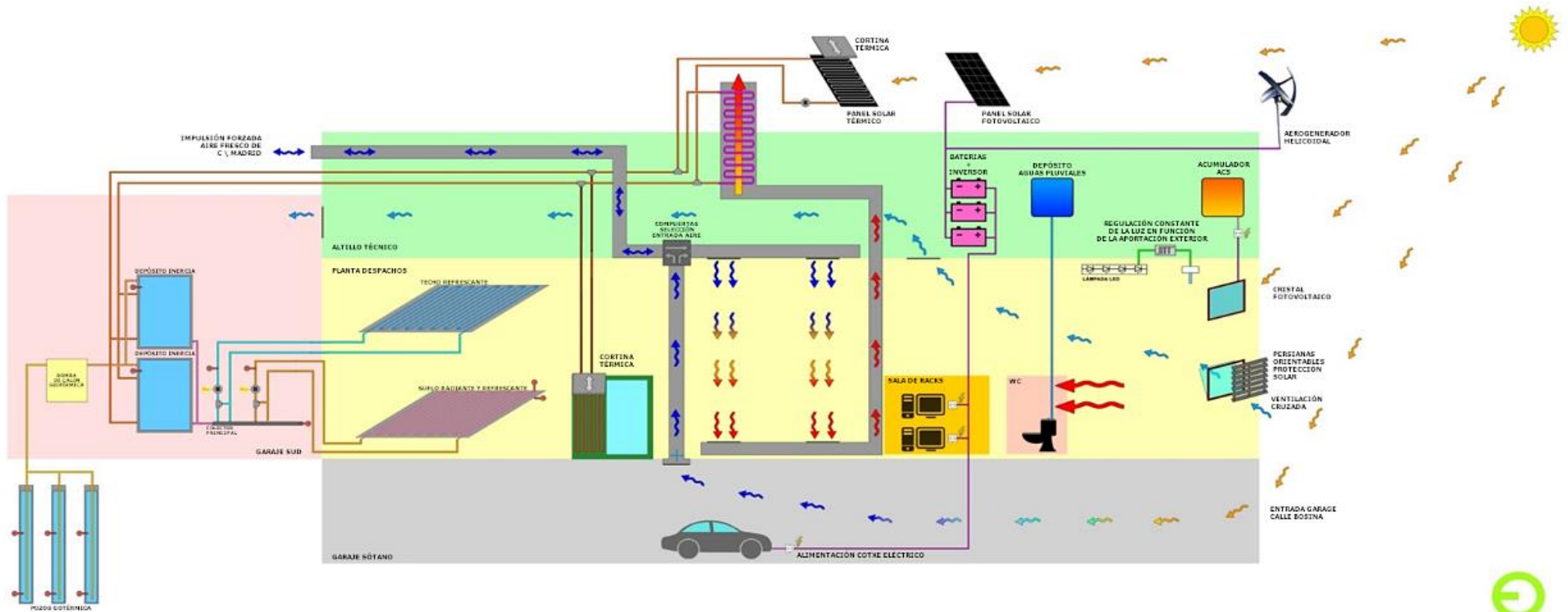

Pasión por la innovación energética



# Pilas de agua para la acumulación de energía térmica

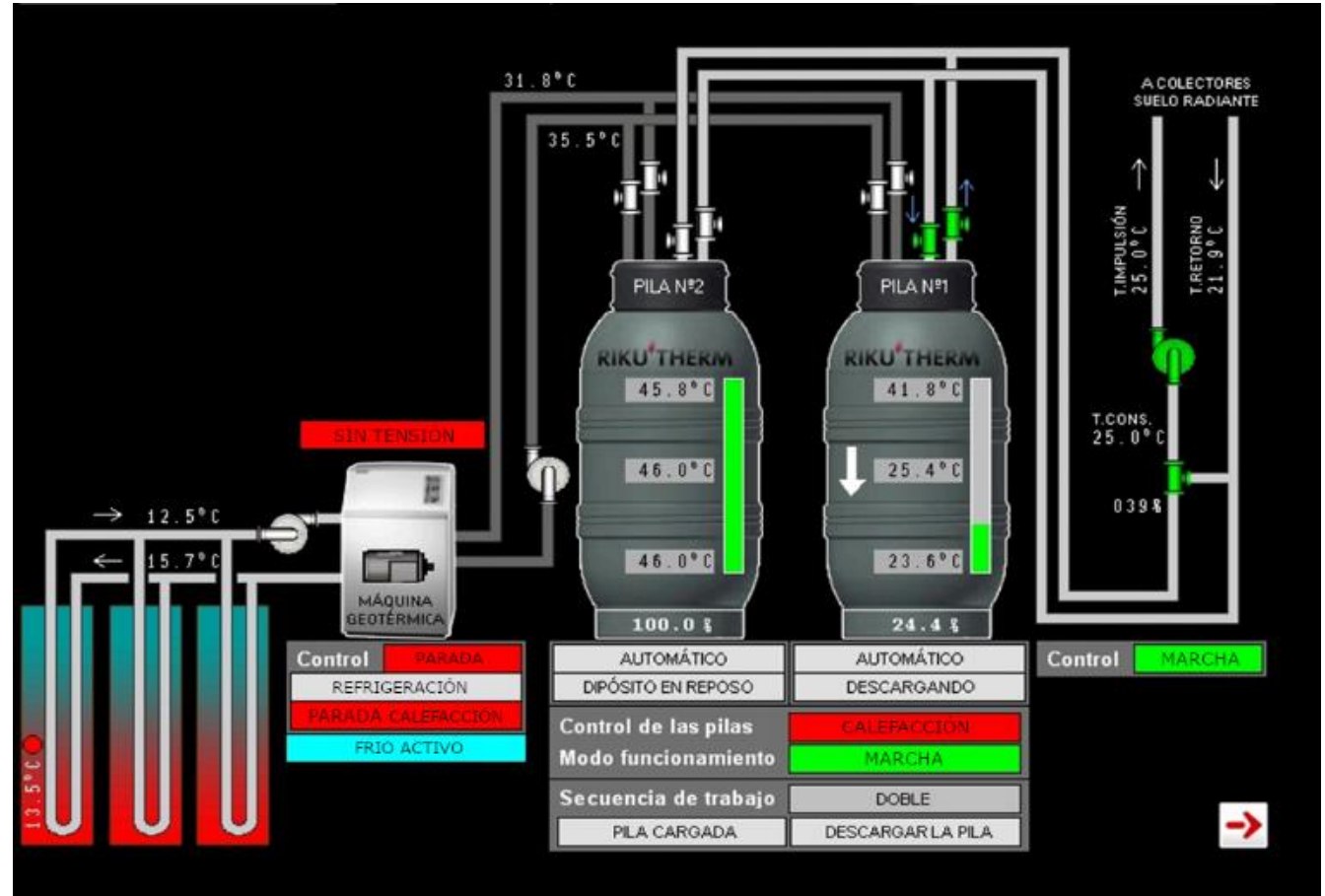

Sistema de control automático de la bomba de calor geotérmica vs. pilas



espaizero

Store the sun

Webatt  
Webatt.energy

GENERA  
ALMACENA  
CONSUME TU  
PROPIA ENERGÍA



# Activación automática de la bomba de calor/baterías según indexado a 12h vista

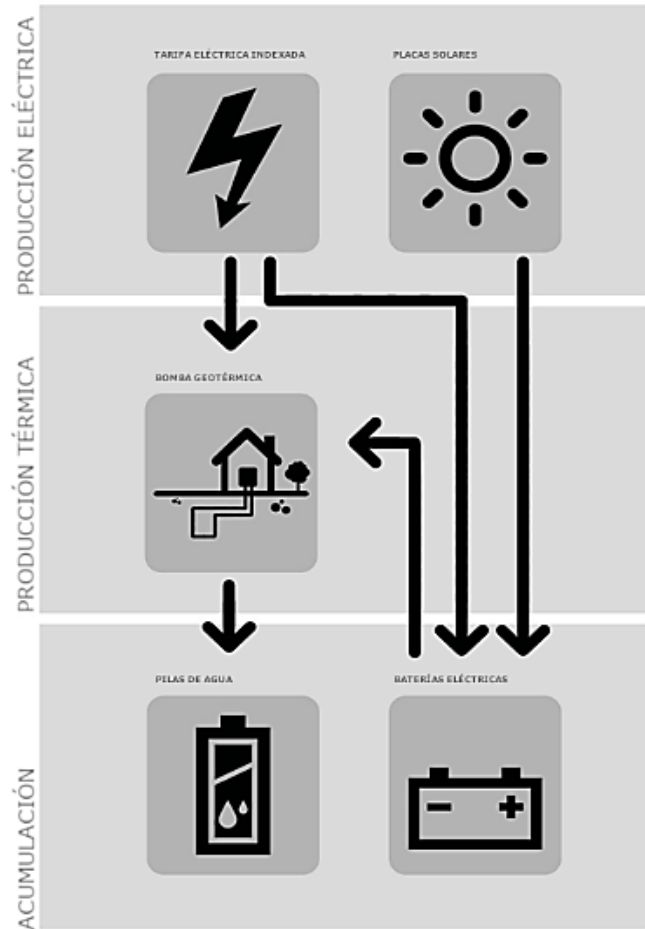

## Tarifa 3.0 A. Modalidad indexada

Día	1	2	3	4	5	6	7	8	9	10	11	12	13	14	15	16	17	18	19	20	21	22	23	24	
L01	0	0	0	0	0	0	0	0	0	0	0	0	0	0	0	0	0	0	0	0	0	0	0	0	
M02	0	0	0	0	0	0	0	0	0	0	0	0	0	0	0	0	0	0	0	0	2,50	25,90	26,00	23,90	12,61
X03	23,50	0,01	0	0	0	0	0	24,20	41,00	46,50	45,00	42,48	35,00	38,31	20,00	17,98	7,50	14,77	19,00	31,01	50,00	50,00	41,40	25,50	
J04	30,82	5,13	0,02	0,02	0	0,01	6,00	27,13	42,00	45,00	46,50	42,70	42,00	42,60	25,13	20,00	10,00	10,00	5,00	10,00	25,13	27,13	15,00	0,09	
V05	0,03	0	0	0	0	0	0	4,00	5,00	11,00	12,00	9,50	5,00	9,40	0	0	0	0	0	0	4,00	7,00	5,00	5,00	
S06	0	0	0	0	0	0	0	0	0	0	0	0	0	0	0	0	0	0	0	0	0,09	10,80	12,29	10,00	
D07	8,19	1,00	0	0	0	0	0	0	0	0	0	0	0	1,00	0	0	0	0	0	0	7,00	15,00	16,56	7,00	
L08	8,19	0	0	0	0	0	0	0,09	5,00	6,00	7,00	5,00	5,00	6,00	0	0	0	0	0	0,09	10,00	6,00	0	0	
M09	0	0	0	0	0	0	0	0	0,09	1,00	1,00	0,09	0,09	0,09	0	0	0	0	0	5,00	15,00	25,00	23,40	15,00	
X10	14,28	0,50	0	0	0	0	0	5,13	12,41	11,38	11,38	8,00	5,00	5,00	0,09	0	0	0	0	1,00	10,00	5,00	0,01	0	
J11	0	0	0	0	0	0	0	0	5,00	10,00	11,00	5,00	1,00	0	0	0	0	0	0	0	0	1,00	0	0	
V12	0	0	0	0	0	0	0	1,00	11,38	10,13	7,00	5,00	6,89	12,00	5,00	5,00	2,00	5,00	5,00	12,00	23,00	30,00	25,50	25,00	
S13	31,00	25,00	12,80	2,00	0,13	0,13	1,50	4,69	0,09	3,00	5,00	3,60	5,00	7,50	4,69	3,00	0,01	0,09	1,00	7,50	24,69	33,60	28,03	20,02	
D14	18,57	0,09	0	0	0	0	0	0	0	0	0	0	0	0	0	0	0	0	0	0	3,60	25,00	29,60	24,00	
L15	33,41	24,51	18,31	12,71	12,80	17,85	34,09	49,42	62,46	66,06	61,97	54,84	52,29	51,03	48,78	45,94	44,00	43,00	45,32	46,50	54,00	90,00	53,60	31,49	
M16	45,76	33,00	29,83	27,91	25,00	28,11	42,15	55,00	65,00	67,34	63,60	61,22	58,42	57,00	51,03	47,52	44,40	45,94	45,92	45,76	60,00	69,00	52,22	45,70	
X17	58,42	37,12	32,70	29,85	28,13	29,61	38,40	51,03	55,08	55,99	54,78	45,73	41,89	40,00	34,72	34,22	31,27	31,00	32,21	33,10	45,00	51,03	45,01	36,56	
J18	45,73	30,21	27,62	24,50	19,84	20,11	32,99	43,65	51,03	51,03	45,73	40,13	40,75	39,09	34,00	30,40	27,12	21,92	20,00	16,26	29,00	34,00	29,12	19,84	

■ Económico 
 ■
■
■
■ Precio elevado



Store the sun



GENERA  
 ALMACENA  
 CONSUME TU  
 PROPIA ENERGÍA

# Diagrama de funcionamiento de Espaizero

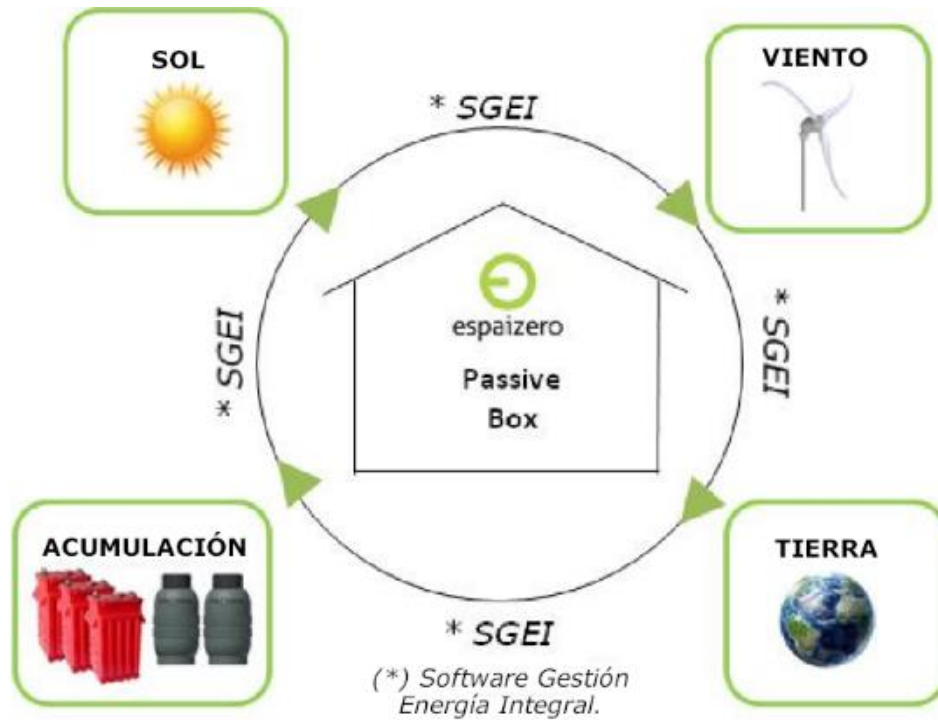

SGEI: Software de Gestión Energética Integral



Store the sun

**webatt**  
Webatt.energy

GENERA  
ALMACENA  
CONSUME TU  
PROPIA ENERGÍA

# sonnenBatterie: ¡Todo en uno!

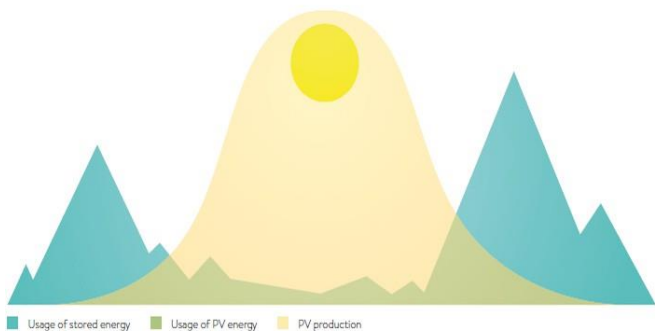

Morning:  
minimal energy  
production, high  
energy need.

Midday:  
highest energy  
production, low  
energy need.

Evening:  
low energy  
production, high  
energy need.



**(B) Bassols**

+

**WATTIA**  
Innovative Energy Solutions



**webatt**

webatt.energy

We say that a house without PV or Storage has 100% costs of energy  
With PV he reduces them by around 20-25%. Which is good  
with PV and Storage we reduces them by 65-80%!

Store the sun

**webatt**  
Webatt.energy

GENERA  
ALMACENA  
CONSUME TU  
PROPIA ENERGÍA



De los 20 sistemas de eficiencia energética experimentados en EspaiZero, en WeBatt nos centramos en explotar la acumulación eléctrica



Plomo	
Capacidad	120 kWh
Profundidad descarga	50,00%
# Ciclos	3.000,00
Coste	22.000,00 €
kWh Almacenados	180.000,00 kWh
€ / kWh	0,1222 € / kWh

LiFePo	
Capacidad	32 kWh
Profundidad descarga	100,00%
# Ciclos	10.000,00
Coste	31.500,00€
kWh Almacenados	320.000,00 kWh
€ / kWh	0,0948 € / kWh

Store the sun

**webatt**  
Webatt.energy

GENERA  
ALMACENA  
CONSUME TU  
PROPIA ENERGÍA

De los 20 sistemas de eficiencia energética experimentados en EspaiZero, en WeBatt nos centramos en explotar la acumulación eléctrica



Plomo	
<b>Capacidad</b>	120 kWh
<b>Profundidad descarga</b>	50,00%
<b># Ciclos</b>	3.000,00
<b>Coste</b>	22.000,00 €
<b>kWh Almacenados</b>	180.000,00 kWh
<b>€ / kWh</b>	0,1222 € / kWh

LiFePo	
<b>Capacidad</b>	32 kWh
<b>Profundidad descarga</b>	100,00%
<b># Ciclos</b>	10.000,00
<b>Coste</b>	31.500,00€
<b>kWh Almacenados</b>	320.000,00 kWh
<b>€ / kWh</b>	0,0948 € / kWh

Store the sun

**webatt**  
Webatt.energy

GENERA  
ALMACENA  
CONSUME TU  
PROPIA ENERGÍA

# Activación de la selección de la prueba piloto con SOM ENERGIA

## La Cooperativa d'energia verda

Benvolguts socis i benvolgudes sòcies,

Durant molt temps un gran nombre de persones sòcies heu mostrat un interès en l'adopció d'autoproducció energètica per a casa vostra. Malauradament però, des de llavors no heu donat resposta a aquesta inquietud. No existia una legislació clara al respecte i els preus existents al mercat eren molt cars o no en teníem prou coneixement.

Afortunadament la situació legal va canviar a finals del 2015 amb l'aparició d'una nova normativa que ofereix per primera vegada un marc de cobertura legal a aquest tipus d'instal·lacions, favorable, ens permet treballar-hi amb menys incertesa.

L'any passat vam iniciar converses amb WATTIA, una enginyeria molt bona i amb una gran eficiència energètica.

Wattia ha iniciat la distribució d'equips compactes d'autoproducció amb acumuladors. Aquest fabricant és líder europeu en el disseny i la producció de sistemes d'autoproducció i disposa actualment de més de 13.000 equips instal·lats i en servei.

Abans d'aconsellar la instal·lació d'aquests equips, des de la cooperativa volem parlar amb vosaltres, entre els socis i sòcies per veure quin impacte (econòmic, en els hàbits de consum, etc.) té aquesta tecnologia en una llar típica.

Aquesta prova pilot és imprescindible per l'obtenció de dades reals d'estalvi, eficiència i, a més, aquesta informació volem aprendre de tot el procés que ens ha d'ajudar a millorar-la de la manera possible.

Volem oferir un servei que inclogui la sol·licitud, pressupost, xarxa de col·laboradors i el seguiment.

Per tot això busquem una persona valenta i atrevida que es comprometi amb nosaltres.

Si us fa il·lusió participar en aquesta prova pilot i creieu que reuniu els requisits, us demanem que ompliu el següent formulari.

[Formulari per prova pilot autoproducció](#)

Si teniu interès en participar-hi els requisits són:

- Ser persona sòcia de la cooperativa des de l'1 de gener de 2016
- Disposar d'un habitatge en propietat i utilitzar-lo com a lloc de residència habitual
- Ser una família o grup de convivència d'entre 3 i 5 membres.
- Disposar d'una taulada amb orientació sud, lliure d'ombres i amb una superfície mínima de 10 m<sup>2</sup>
- Disposar d'un espai al garatge o traster d'entre un-dos metres cúbics per poder instal·lar l'inversor i l'acumulador de bateries.

També es valorarà:

- Consumir únicament energia elèctrica (no disposar de cap altra font energètica: gas, gasoil, gas butà,...).
- Disposar de vehicle elèctric o híbrid endollable.
- Tenir l'habitatge en un municipi les ordenances fiscals del qual contemplin bonificacions en el pagament de l'IBI per a aquells habitatges que tinguin una instal·lació d'eficiència energètica.

Com que es tracta d'una prova pilot i d'aprenentatge, tant la cooperativa com Wattia creuen que hi han de col·laborar econòmicament i per això n'assumiran part del cost. En total la rebaixa serà d'un 40% respecte del seu preu habitual de mercat.

Així el cost de la instal·lació per a la persona sòcia rondaria aproximadament els 9.000€ (IVA inclòs).

**Participar en aquesta prova pilot us compromet a permetre l'accés a les dades de consum i producció elèctrica de la vostra instal·lació a la cooperativa i permetre'n la seva difusió, si ho considerem interessant.**

Per qualsevol dubte, ens podeu escriure a [auto@somenergia.coop](mailto:auto@somenergia.coop).

Seguim en contacte.



# Un año después: ¡Autoconsumo y autarquía!

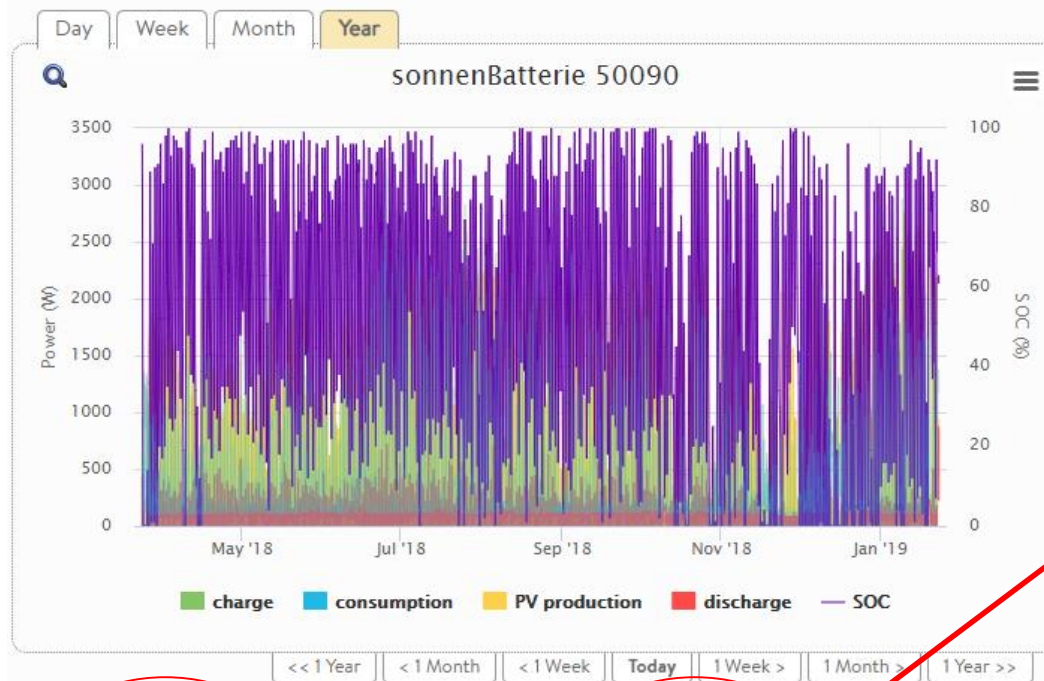

**Self consumption  
94,6 %**

**Self production  
Autarky  
85,9 %**

**Self consumption  
94,6 %**

**Self production  
Autarky  
85,9 %**

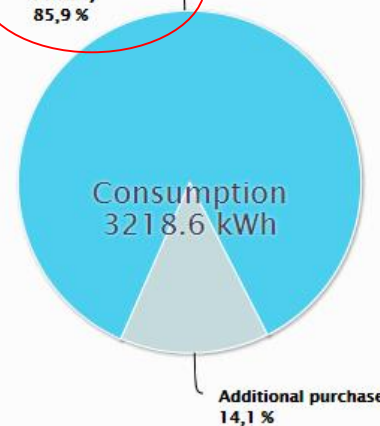
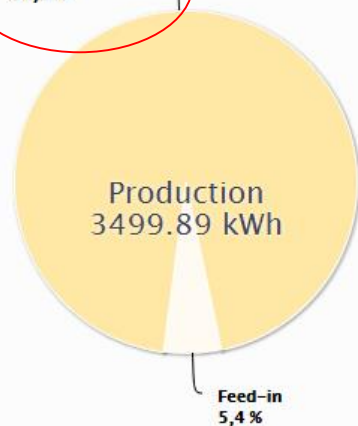

Store the sun

**webatt**  
Webatt.energy

GENERA  
ALMACENA  
CONSUME TU  
PROPIA ENERGÍA

# Bloques de consumo automatizados

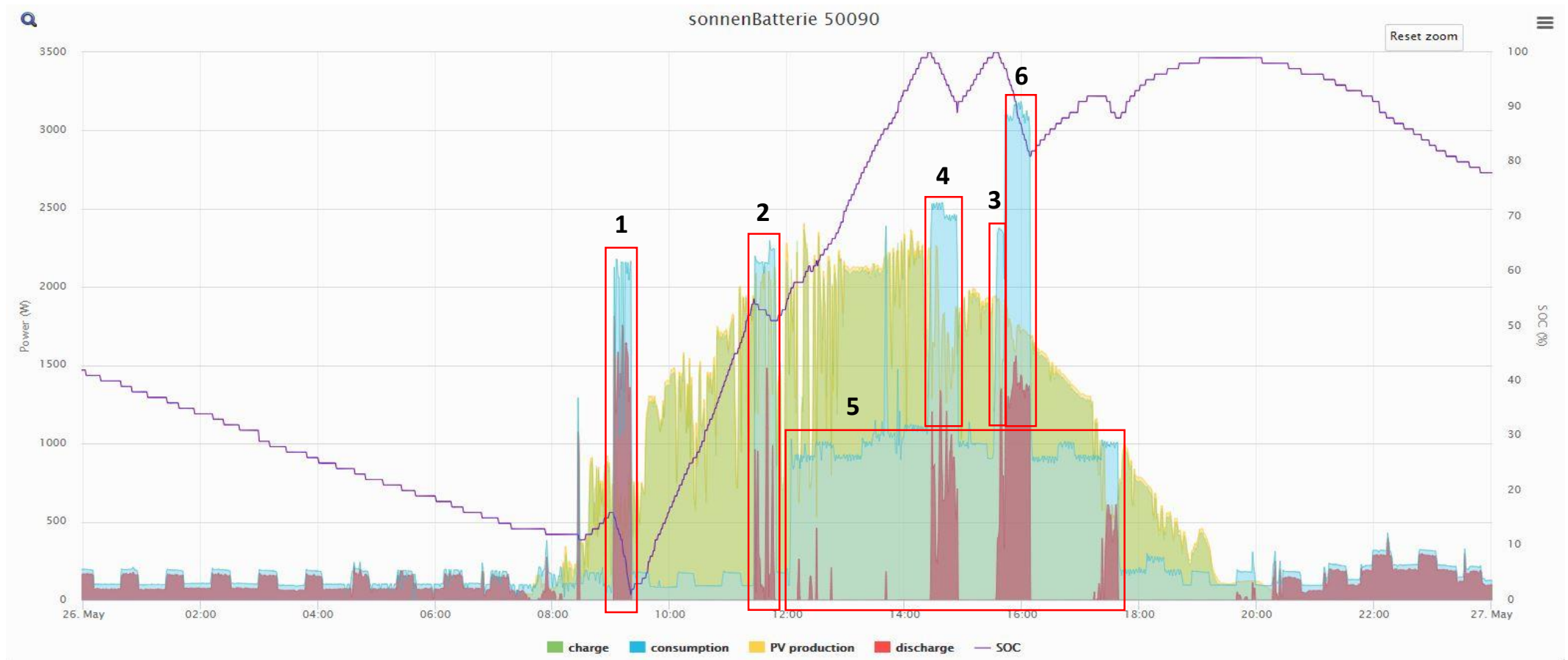

1-Previsión de consumo (e-Moto)

2-Control horario (Acumulador)

3-Control de carga (e-Moto)

4-Control de carga (e-Moto)

5-Control horario (Bomba filtrado piscina)

6-Control de excedente FV (Acumulador)

Store the sun

**webatt**  
Webatt.energy

GENERA  
ALMACENA  
CONSUME TU  
PROPIA ENERGÍA

# Previsión de producción y consumo a 3 días vista

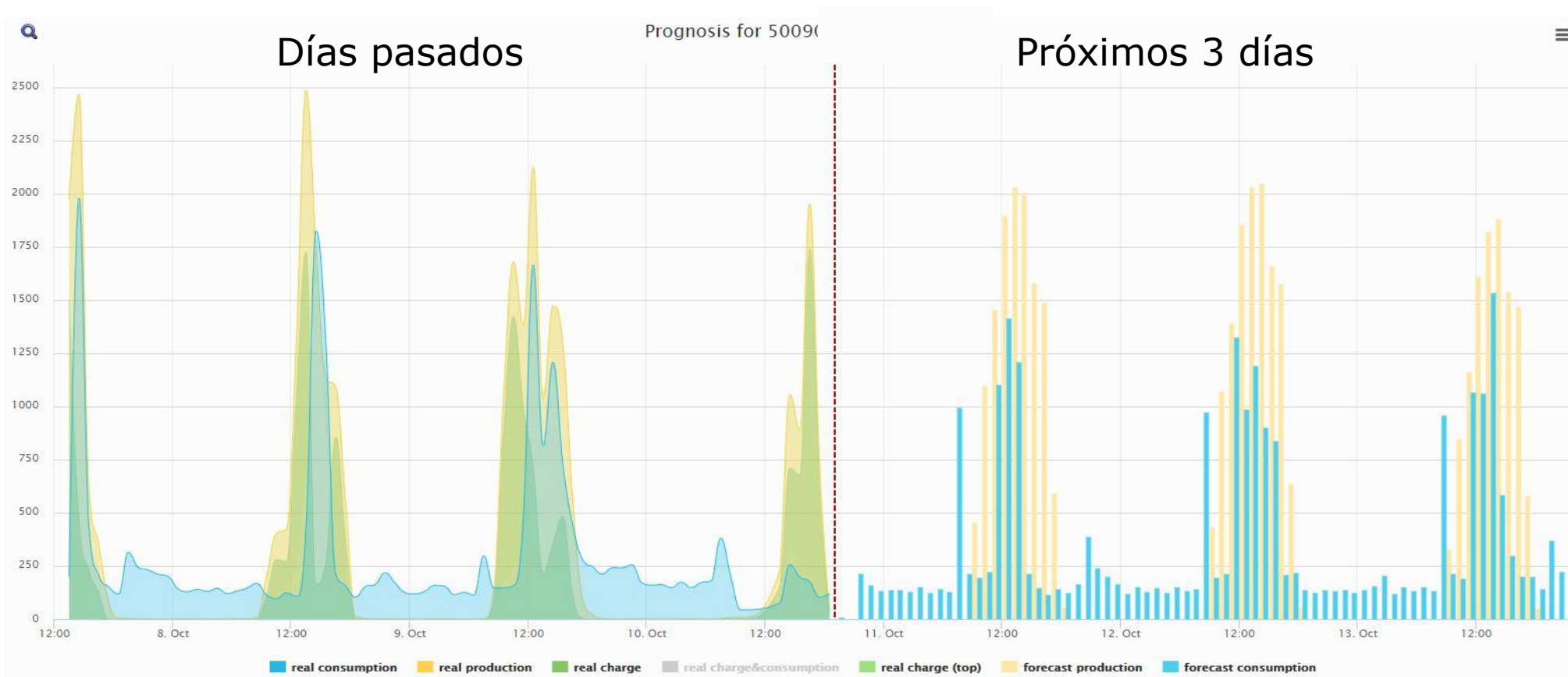

## Previsión de carga de la e-Moto en caso de día soleado

Store the sun

**webatt**  
Webatt.energy

GENERA  
ALMACENA  
CONSUME TU  
PROPIA ENERGÍA



# Esquema básico del connexionado de control

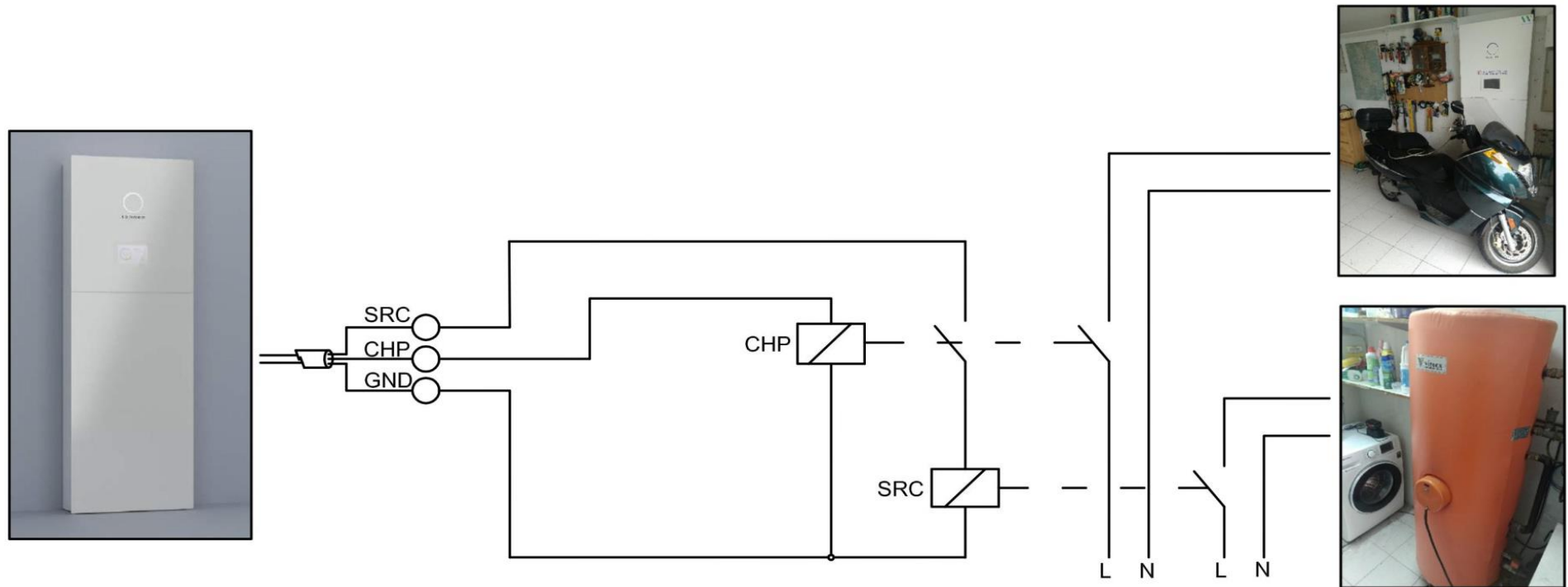



SCH: Control según el porcentaje de carga

SRC: Control de excedente de energía fotovoltaica

\*Solo si la batería está en zona de "confort" de carga, se activan la cargas CHP y SCR (y en este orden de prioridad)

# Reducción de potencia aplicada





**DADES DE LA FACTURA**

**IMPORT DE LA FACTURA: 19,18 €**

Núm. de factura: FE1900489404  
 Data de la factura: 05/06/2019  
 Període facturat: del 23/04/2019 al 04/05/2019  
 Núm. de contracte: 0048598  
 Adreça de subministrament: SERRA DE BISTRACÀ 3 BJS 1 (Girona)

**RESUM DE LA FACTURA**

Per energia utilitzada	0,93 €
Per potència contractada	5,00 €
Impost d'electricitat	0,32 €
Lloguer del comptador	0,32 €
Altres conceptes	9,28 €
IVA 21%	3,33 €
<b>TOTAL IMPORT FACTURA</b>	<b>19,18 €</b>

**DADES DEL TITULAR**

Nom del / de la titular del contracte: Romagós Mató, Angel  
 NIF/CIF: 40270974K

**DADES DE PAGAMENT**

Nom de la persona pagadora: Romagós Mató, Angel  
 NIF/CIF: 40270974K  
 Entitat bancària: BBVA  
 Núm. compte bancari: ES88018203451102001\*\*\*\*

**INFORMACIÓ DEL CONSUM ELÈCTRIC**

	P1	P2
Núm. de comptador	803243270	803243270
Lectura anterior (22/04/2019) (kWh)	3290 kWh	552 kWh
Lectura final (04/05/2019) (kWh)	3294 kWh	558 kWh
<b>Total període</b>	<b>4 kWh</b>	<b>6 kWh</b>

La despesa diària és de 0,08 € que correspon a 0,80 kWh/dia (12 dies).

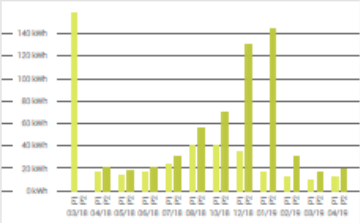

La despesa mitjana diària en els últims 14 mesos (417 dies) ha estat de 0,21 €, que corresponen a 2,29 kWh/dia.  
 L'electricitat utilitzada durant el darrer any: 757 kWh.

**DADES DEL CONTRACTE**

Adreça de subministrament: SERRA DE BISTRACÀ 3 BJS 1 (Girona)  
 Potència contractada: **4 (facturació per ICP)**  
 Tarifa contractada: 2,00 €  
 CUPS: ES0031406143962001QT0F  
 Comptador telegestionat: SI  
 CNAE: 9820  
 Data d'alta del contracte: 2017-03-04, sense condicions de permanència  
 Forma de pagament: rebut domiciliat  
 Data de renovació automàtica: 2020-03-04

**AVARIES I URGÈNCIES**

Empresa distribuïdora: ENDESA DISTRIBUCIÓ ELÈCTRICA S. L.  
 Núm. de contracte de la distribuïdora: 508770647  
 AVARIES I URGÈNCIES DEL SUBMINISTRAMENT (distribuïdora): 800.760.706 (24 hores)

**RECLAMACIONS**

RECLAMACIONS COMERCIALIZACIÓ (SOM ENERGIA): Horari d'atenció de 9 a 14 h. 900 103 605 (cost de la trucada per a la cooperativa).  
 Si tens tarifa plana, pots contactar igualment al 972.183.386, sense cap cost.  
 Adreça electrònica: reclama@somenergia.coop  
 Adreça postal: C/ Pic de Peguera, 11, A 2.8. Edifici Giroemprèn. 17003 - Girona

**DADES DEL CONTRACTE**

Titular del contracte: ANGEL ROMAGOS MATO  
 NIF: 40270974K  
 Adreça de subministrament: PUIG VISTOS PARCEL·LA-S/N,  
 2-2-FASE BXS GIRONA, GIRONA  
 Producte contractat: **Tarifa Llum Endesa**  
 Potència contractada: **8,80 kW**  
 CUPS: ES0031406143962001QT0F

Número de comptador: 001598633  
 Referència del contracte: 012001125460  
 La seva comercialitzadora: Endesa Energia S.A.U.  
 La seva distribuïdora: ENDESA DISTRIBUCIÓ ELÈCTRICA  
 Referència del contracte d'accés: 000490051100  
 Peatge d'accés: 2,0A  
 Fi de contracte de subministrament: 09/02/2017  
 (renovació anual automàtica)

**DETALL DE LA FACTURA**

**LLUM**  
 Import per potència contractada:  
 8,8 kW x 0,120961 Eur/kWh x 62 dies = 66,00 €  
 En aquest import, la seva facturació per peatge d'accés ha estat:  
 6,8 kW x 38,043426 Eur/kWh i any x (62)

Import per energia consumida:  
 453 kWh x 0,133681 Eur/kWh  
 En aquest import, la seva facturació per:  
 453 kWh x 0,044027 Eur/kWh

**DESTINACIÓ DE L'IMPORT DE LA FACTURA**

La destinació de l'import de la seva factura, 160,97 euros, és la següent:



**Producte contractat: Tarifa Llum Endesa**  
**Potència contractada: 8,80 kW**  
**CUPS: ES0031406143962001QT0F**

**SUBTOTAL**

ALTRES CONCEPTES  
 Impost electricitat | 126,56 X 5,112696

SUBTOTAL	6,47 €
Import total	133,03 €
IVA NORMAL (21%)	27,94 €
<b>TOTAL IMPORT FACTURA</b>	<b>160,97 €</b>

Preu dels termes del peatge d'accés publicada a l'Ordre IET/2735/2015 (BOE 18-12-2015)  
 Preu del lloguer dels equips de mesura i control segons l'Ordre ITC/3860/2007, de 28 de desembre

**INFORMACIÓ DEL SEU PRODUCTE**

Recordi que amb aquesta tarifa pot gaudir de descomptes a la factura de la llum per la contractació de gas i/o serveis elèctrics. Per més informació pot trucar al servei d'atenció al client o consultar la nostra web.

**ATENCIÓ AL CLIENT: CONSULTES, GESTIONS I RECLAMACIONS 24 HORES**

Atenció al client: 800760909 (tif. gratuït) | www.endesaclientes.com | Avaries: 800760706 (tif. gratuït)  
 atencionalcliente@endesaonline.com | Unitat d'Atenció de Reclamacions: C/Ribera del Loira 60 28042 Madrid

Si no està d'acord amb la nostra resposta a la seva reclamació, pot reclamar a l'organisme administratiu competent: INFORMI-SE'N AL 012 (Telèfon d'Atenció Ciutadana).

4kW (potencia contratada actual)

# Próximos pasos: control de Peack Shaving + discriminación de tarifa

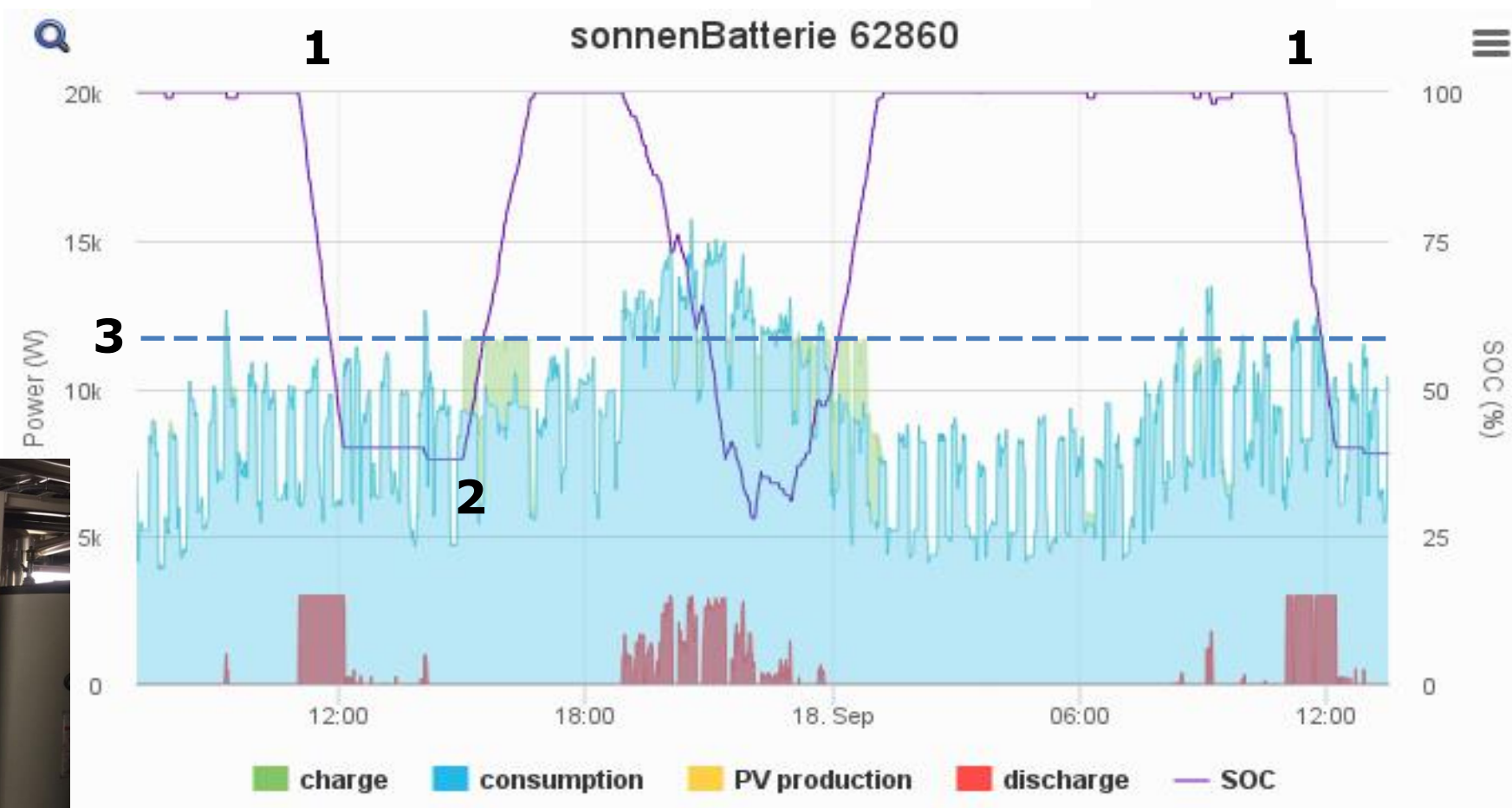

**1:** Inicio tarifa pico (Descarga hasta 40%)      **2:** Inicio tarifa valle (Carga permitida)      **3:** Potencia contratada

Store the sun

**webatt**  
Webatt.energy

GENERA  
ALMACENA  
CONSUME TU  
PROPIA ENERGÍA



# Próximos pasos: resistencia con PWM, Smart Plugs y sonnenCharger

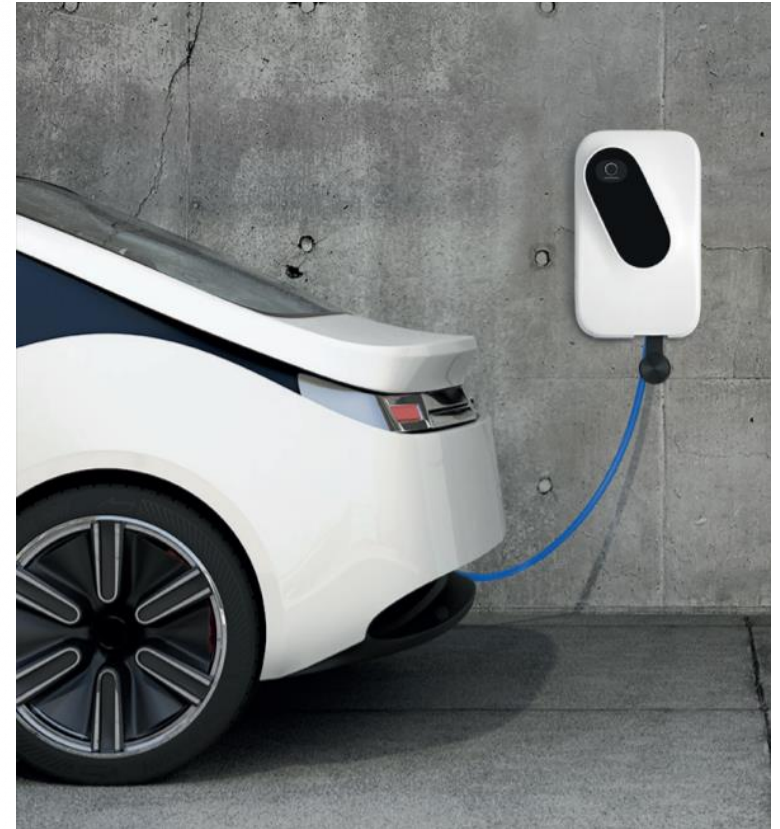

Store the sun

**webatt**  
Webatt.energy

GENERA  
ALMACENA  
CONSUME TU  
PROPIA ENERGÍA

# “Efecto EspaiZero”: ¡Transfiriendo pedagogía!



3.000 visitas a EspaiZero en 3 años

Store the sun

**webatt**  
Webatt.energy

GENERA  
ALMACENA  
CONSUME TU  
PROPIA ENERGÍA



# “Efecto EspaiZero”: Visitas internacionales 2019



25 autoridades de Tata Motors de la Índia visitaron EspaiZero



30 autoridades de la corporación de calefacción central del gobierno Coreano visitaron EspaiZero

## District Heating & Cooling d'Olot: distribución de energía



### **LA XARXA ESPAVILADA D'OLOT**

**subministrament de calor i fred amb  
ENERGIES 100% RENOVABLES**

**600 kW Biomassa  
180 kW Geotèrnia  
25 kW Fotovoltaica**

**7 edificis connectats  
40.000m<sup>2</sup> de superfície climatitzada  
2.400m d'intercanvi geotèrmic  
1.800m de xarxa de climatització**

**estalvi de 750 tones d'emissions de CO<sub>2</sub> / any**



Store the sun

**webatt**  
Webatt.energy

GENERA  
EMMAGATZEMA  
CONSUMEIX LA  
TEVA PRÒPIA  
ENERGIA



## *Autoconsumo de 25 kW*



Store the sun



## “Sala de las energias”

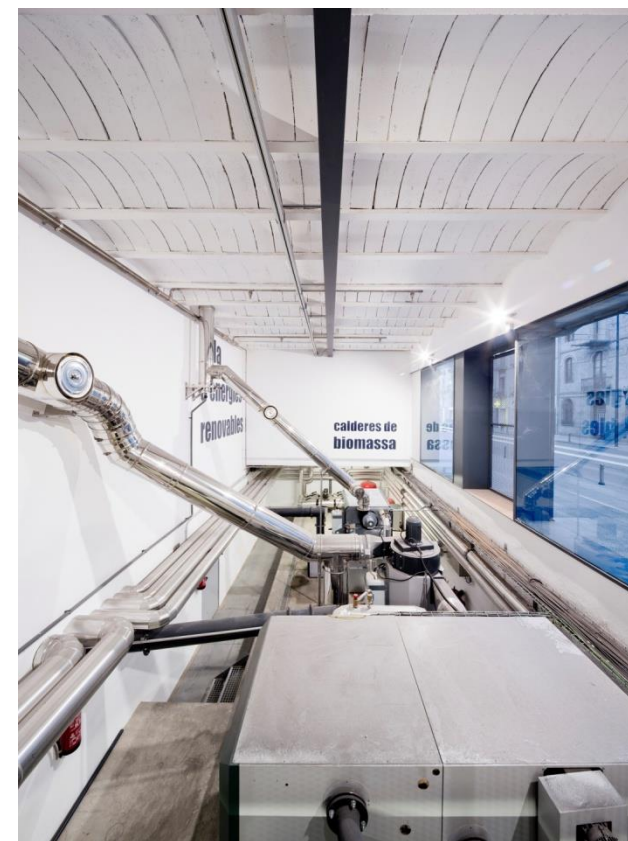



# Proyecto pionero "Zero Suites": 40 bungalows al camping *La Ballena Alegre*



Store the sun



GENERA  
EMMAGATZEMA  
CONSUMEIX LA  
TEVA PRÒPIA  
ENERGIA

# Resumen de la energía producida, consumida y compartida lunes día 3 de junio

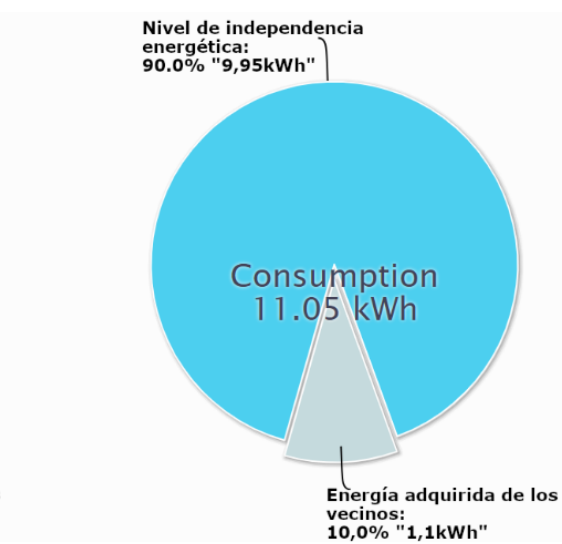
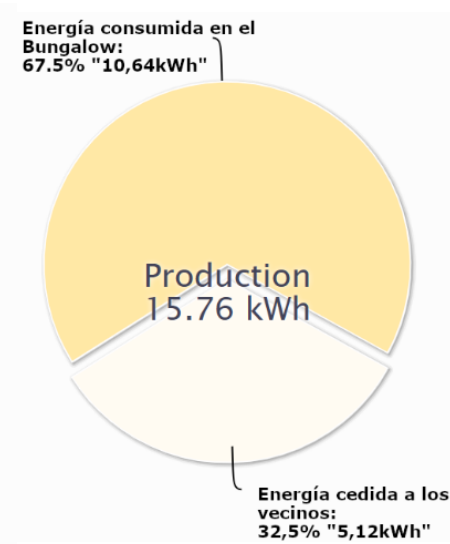
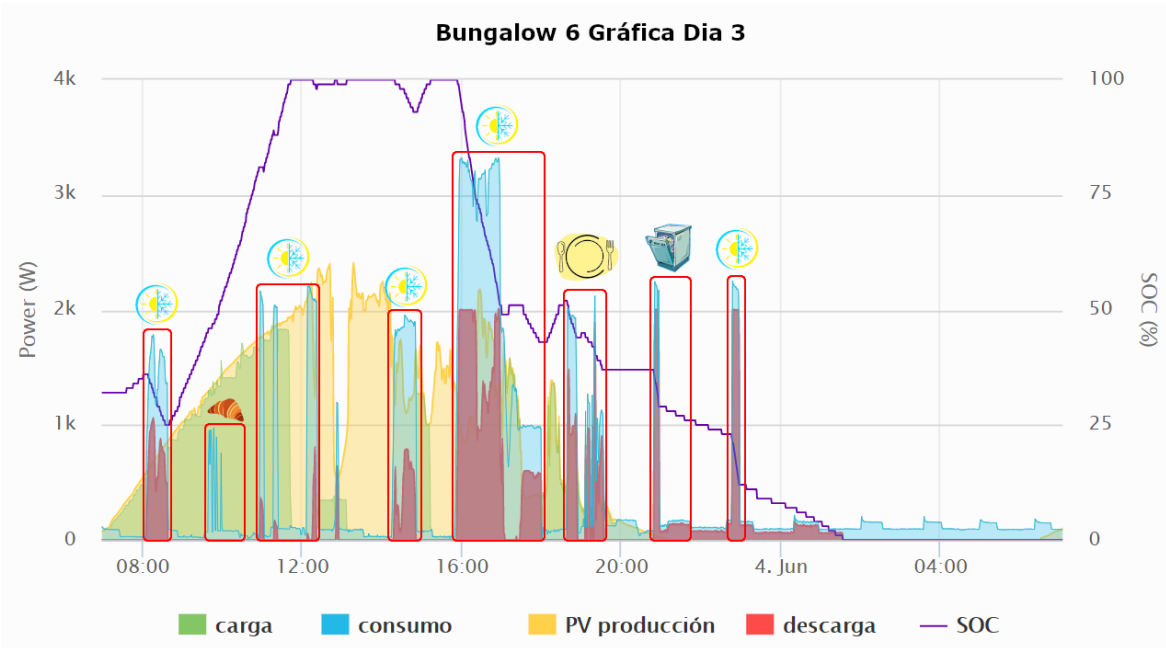



## sonnen has obtained pre-qualification from the transmission system operator TenneT

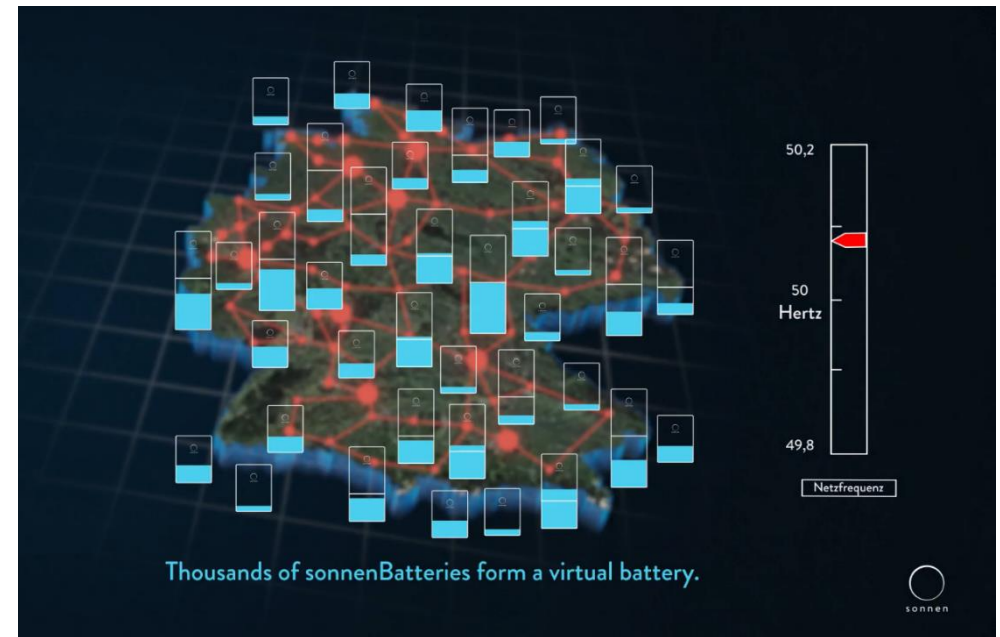
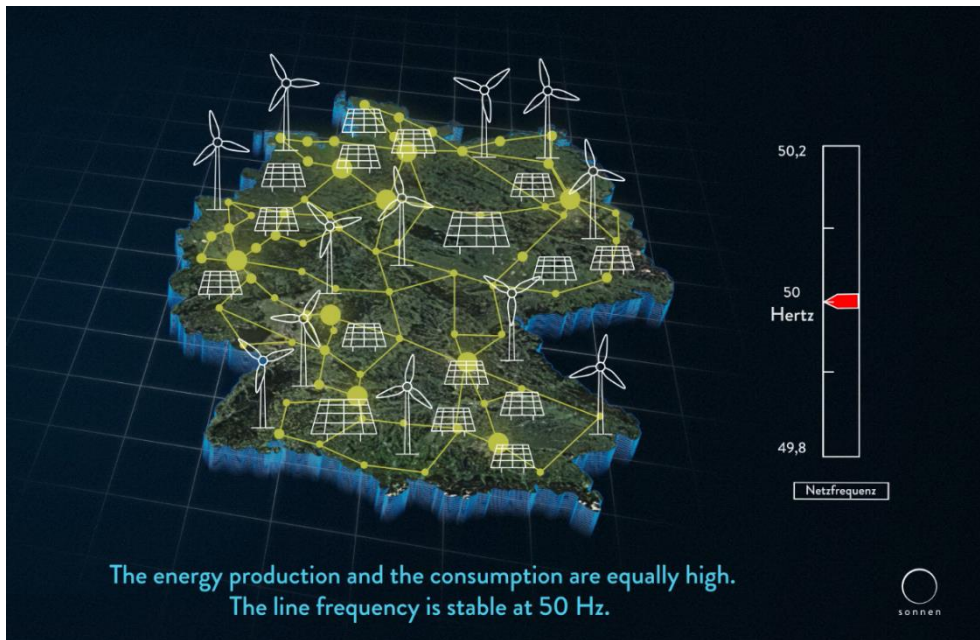

*TenneT* (Alemania) y *sonnen* completan un proyecto de blockchain único en el mundo que ha demostrado que los sistemas de almacenaje interconectados en red son adecuados para prestar servicios en los mercados de balance y de energía.

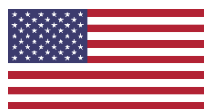

*Mandalay Homes* (Arizona) y *sonnen* han iniciado el proyecto Jasper que albergará la red de compartición de energía más grande del mundo con un total de **2900 viviendas unifamiliares interconectadas y 29 MWh de acumulación compartida.**



***centrica***



El proyecto europeo *CENTRICA* (UK) ha seleccionado *sonnen* como proveedor tecnológico para la primera red de compartición de energía con **un total de 100 viviendas y 700 kWh de acumulación compartida.**



# La acumulación: elemento clave para la transición energética

California hourly electric load vs. load less solar and wind (Duck Curve) for October 22, 2016

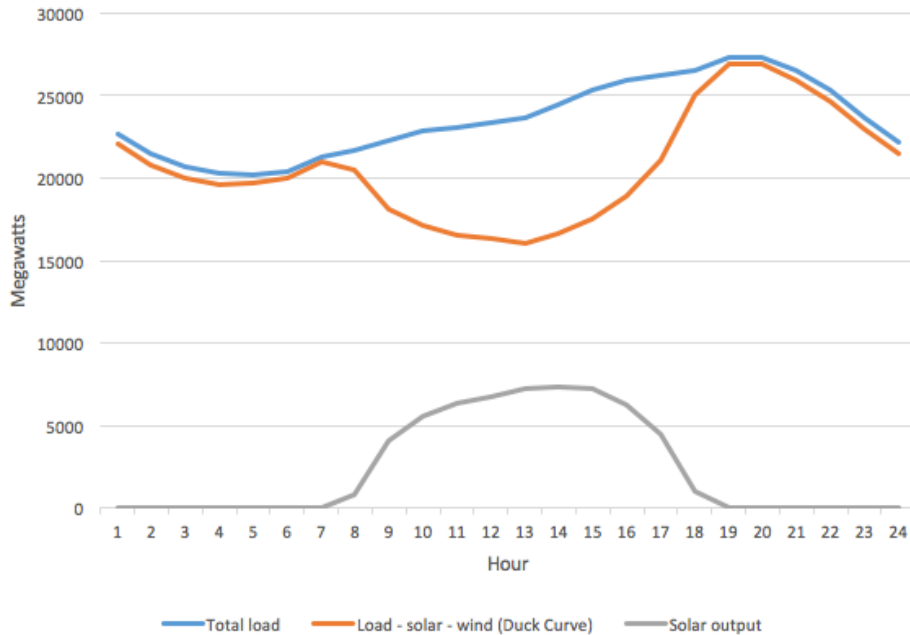

California Independent System Operator

CAISO Net Load --- 2012 through 2020

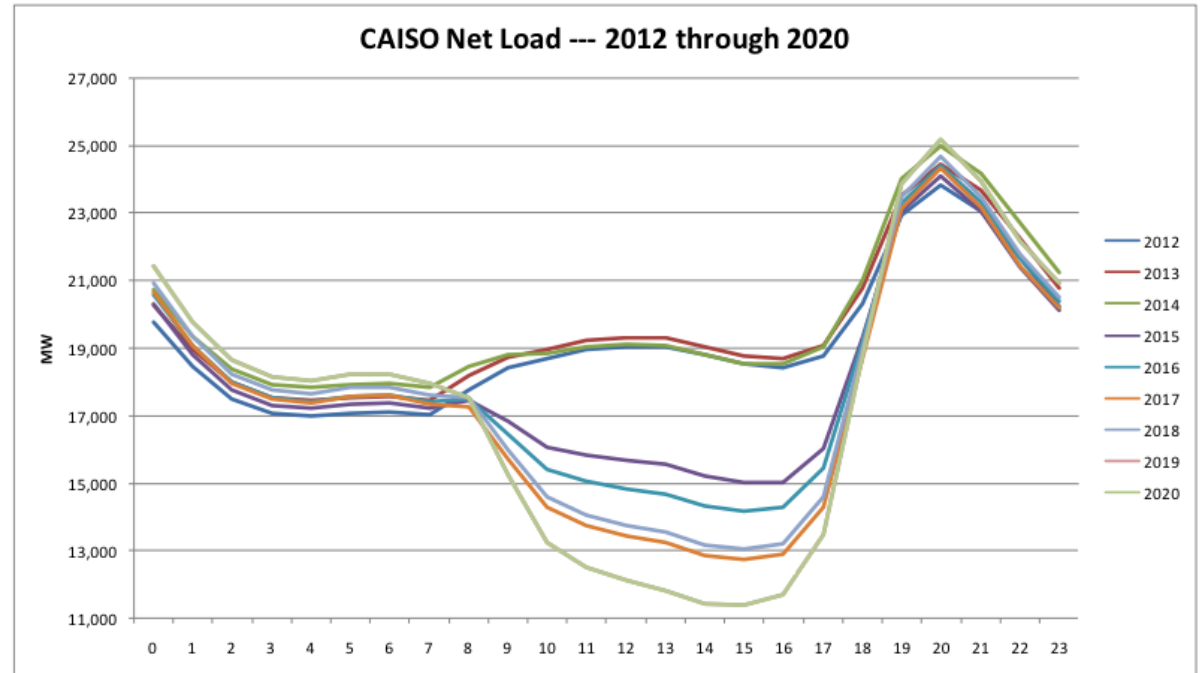

dollars per megawatthour

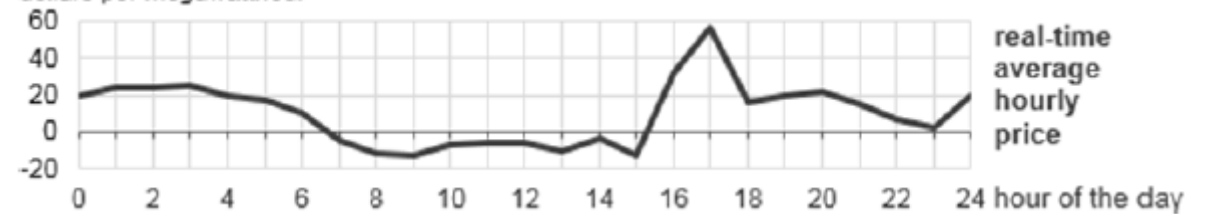

Store the sun



GENERA  
EMMAGATZEMA  
CONSUMEIX LA  
TEVA PRÒPIA  
ENERGIA

# Baterías de Litio

- ¿Es sostenible poner baterías?
- ¿Qué pasa después de su vida útil?



- Las baterías **LFP** (fosfato de litio y hierro) NO utilizan cobalto.
- El Litio y el hierro son materiales de gran abundancia en la tierra
- El principal productor de litio es Australia.
- Las baterías **LFP** duran mucho más que otras tecnologías de litio.
- **Garantía de 10 años y 10.000 ciclos de carga.** Duran 25 veces más que una batería de móvil o 5 veces más que las de un VE.
- Una batería **LFP** contiene sólo un 1.5% de litio en su composición.
- **Reciclaje:** hay empresas como Redux Recycling y Umicore que ya reciclan > 17.000 tn / año.
- Con la entrada masiva del VE se prevé un aumento exponencial de estas industrias.
- Con el costo de la batería está incluido el coste del reciclaje.



# El modelo energético del futuro: ¡Hoy!

Un objeto fijo y la disruptiva ambición de Wattia que conseguiremos gracias a Webatt: ¡Poder tener un "EspaiZero" en cada casa!

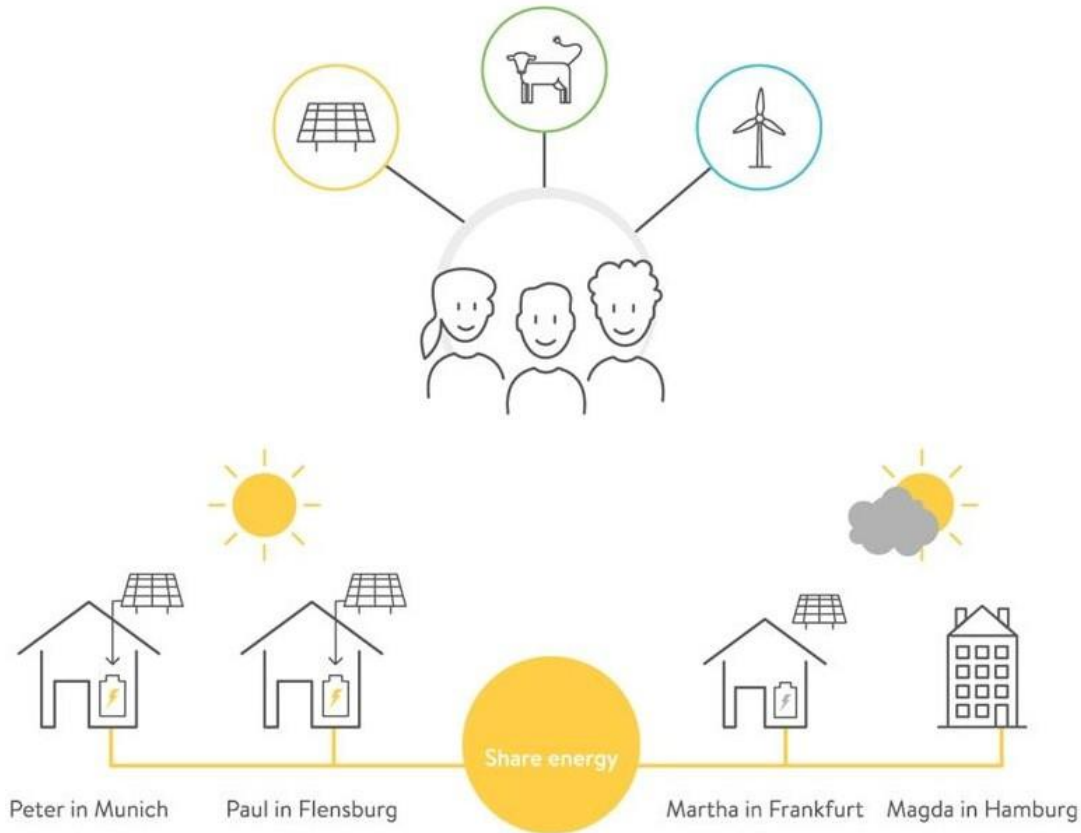

Hoy en el mundo hay 6 *communities* en funcionamiento: Alemania, Italia, Austria, Estados Unidos, Suiza i Australia. ¡En total 150.000 personas compartiendo energía!

Store the sun

**webatt**  
Webatt.energy

GENERA  
ALMACENA  
CONSUME TU  
PROPIA ENERGÍA

# ¿Qué es sonnenCommunity?

- Es una comunidad de energía descentralizada en la cual los miembros producen su propia energía y la comparten entre ellos.
- La energía excedente se almacena mediante miles de sonnenBatterie's o se inyecten a una "pool" virtual de energía, donde la pueden intercambiar con gente que la necesite en aquel momento.
- Posibilidad de ser miembro a partir de 9,99€/mes en Alemania.
- Subministro de energía limpia y transparente.
- Acceso a tasas de energía flexibles y de bajo coste.

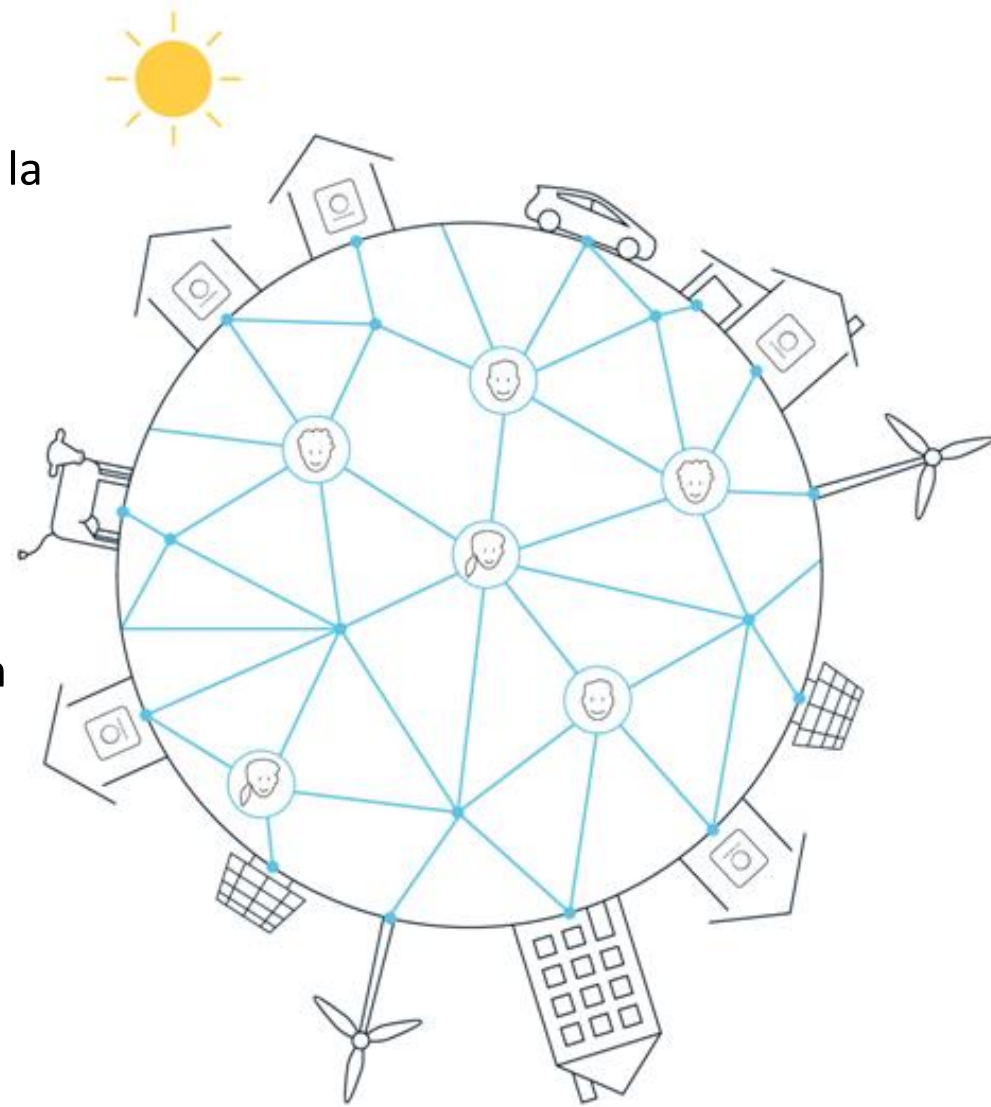

Store the sun

**webatt**  
Webatt.energy

GENERA  
ALMACENA  
CONSUME TU  
PROPIA ENERGÍA

# Energía con nombres y apellidos

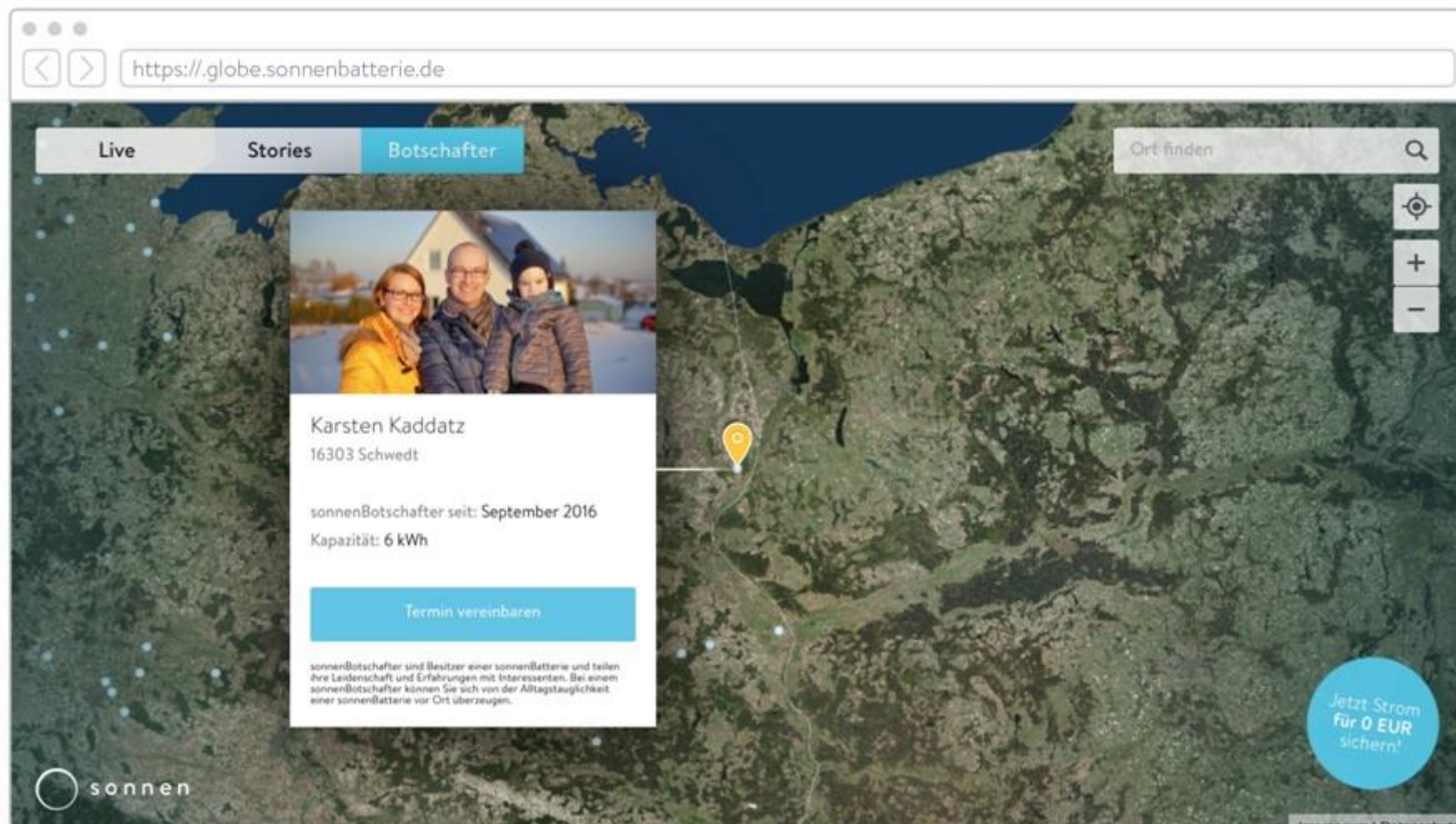

Store the sun

**webatt**  
Webatt.energy

GENERA  
ALMACENA  
CONSUME TU  
PROPIA ENERGÍA

webatt



¡Gracias por su atención!